

24V

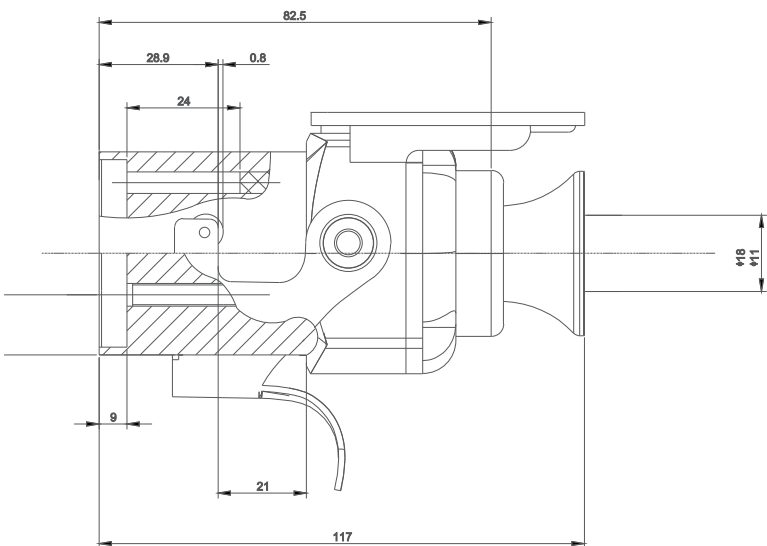

**PRZEWODY SPIRALNE,
WTYCZKI, GNAZDA**

**SPIRAL CABLES,
PLUGS, SOCKETS**

**СПИРАЛЬНЫЕ КАБЕЛЯ,
ВИЛКИ, РАЗЪЕМЫ**

PRZEWÓD SPIRALNY, WTYCZKI METALOWE 7PIN TYPU N | SPIRAL CABLE WITH 7-PIN N-TYPE METAL PLUGS | КАБЕЛЬ СПИРАЛЬНЫЙ С МЕТАЛИЧЕСКИМИ ВИЛКАМИ 7-ШТ. ТИП N

	KOD CODE КОД	PSNM3,5	PSNM4	PSNM4,5
	DŁUGOŚĆ KABLA CABLE LENGTH ДЛИНА КАБЕЛЯ	3,5m ± 50mm	4m ± 50mm	4,5m ± 50mm
	DŁ.G. ROBOCZA WORKING LENGTH РАБОЧАЯ ДЛИНА	3,2m ± 50mm	3,7m ± 50mm	4,2m ± 50mm

PRZEWÓD SPIRALNY, WTYCZKI PLASTIKOWE 7PIN TYPU N | SPIRAL CABLE WITH 7-PIN N-TYPE PLASTIC PLUGS | КАБЕЛЬ СПИРАЛЬНЫЙ С ПЛАСТМАССОВЫМИ ВИЛКАМИ 7-ШТ. ТИП N

	KOD CODE КОД	PSNP3,5	PSNP4	PSNP4,5
	DŁUGOŚĆ KABLA CABLE LENGTH ДЛИНА КАБЕЛЯ	3,5m ± 50mm	4m ± 50mm	4,5m ± 50mm
	DŁ.G. ROBOCZA WORKING LENGTH РАБОЧАЯ ДЛИНА	3,2m ± 50mm	3,7m ± 50mm	4,2m ± 50mm

PRZEWÓD SPIRALNY, WTYCZKI 7PIN TYPU N OBTRYSK | SPIRAL CABLE WITH 7-PIN N-TYPE OVERMOULDED PLUGS | КАБЕЛЬ СПИРАЛЬН. С ВИЛКАМИ 7-ШТ. ТИП N В ГЕРМЕТИЧНОМ ИСП.

	KOD CODE КОД	PSN03,5	PSN04	PSN04,5
	DŁUGOŚĆ KABLA CABLE LENGTH ДЛИНА КАБЕЛЯ	3,5m ± 50mm	4m ± 50mm	4,5m ± 50mm
	DŁ.G. ROBOCZA WORKING LENGTH РАБОЧАЯ ДЛИНА	3,2m ± 50mm	3,7m ± 50mm	4,2m ± 50mm

PRZEWÓD SPIRALNY, WTYCZKI METALOWE 7PIN TYPU S | SPIRAL CABLE WITH 7-PIN S-TYPE METAL PLUGS | КАБЕЛЬ СПИРАЛЬНЫЙ С МЕТАЛИЧЕСКИМИ ВИЛКАМИ 7-ШТ. ТИП S

	KOD CODE КОД	PSSM3,5	PSSM4	PSSM4,5
	DŁUGOŚĆ KABLA CABLE LENGTH ДЛИНА КАБЕЛЯ	3,5m ± 50mm	4m ± 50mm	4,5m ± 50mm
	DŁ.G. ROBOCZA WORKING LENGTH РАБОЧАЯ ДЛИНА	3,2m ± 50mm	3,7m ± 50mm	4,2m ± 50mm

PRZEWÓD SPIRALNY, WTYCZKI PLASTIKOWE 7PIN TYPU S | SPIRAL CABLE WITH 7-PIN S-TYPE PLASTIC PLUGS | КАБЕЛЬ СПИРАЛЬНЫЙ С ПЛАСТМАССОВЫМИ ВИЛКАМИ 7-ШТ. ТИП S

	KOD CODE КОД	PSSP3,5	PSSP4	PSSP4,5
	DŁUGOŚĆ KABLA CABLE LENGTH ДЛИНА КАБЕЛЯ	3,5m ± 50mm	4m ± 50mm	4,5m ± 50mm
	DŁ.G. ROBOCZA WORKING LENGTH РАБОЧАЯ ДЛИНА	3,2m ± 50mm	3,7m ± 50mm	4,2m ± 50mm

PRZEWÓD SPIRALNY, WTYCZKI 7PIN TYPU S OBTRYSK | SPIRAL CABLE WITH 7-PIN S-TYPE OVERMOULDED PLUGS | КАБЕЛЬ СПИРАЛЬН. С ВИЛКАМИ 7-ШТ. ТИП S В ГЕРМЕТИЧНОМ ИСП.

	KOD CODE КОД	PSS03,5	PSS04	PSS04,5
	DŁUGOŚĆ KABLA CABLE LENGTH ДЛИНА КАБЕЛЯ	3,5m ± 50mm	4m ± 50mm	4,5m ± 50mm
	DŁ.G. ROBOCZA WORKING LENGTH РАБОЧАЯ ДЛИНА	3,2m ± 50mm	3,7m ± 50mm	4,2m ± 50mm



ADAPTER KABLOWY 15PIN / WTYCZKI METALOWE 7PIN N+S CABLE ADAPTER 15-PIN / 7-PIN METAL PLUGS TYPE N+S АДАПТЕР 15-ШТ. / МЕТАЛИЧЕСКЕ ВИЛКИ 7-ШТ. ТИП N+S				
	KOD CODE КОД	¹⁾ PSAM3,5	¹⁾ PSAM4	¹⁾ PSAM4,5
		²⁾ PSAM3,5(S)	²⁾ PSAM4(S)	²⁾ PSAM4,5(S)
	DŁUGOŚĆ KABLA CABLE LENGTH ДЛИНА КАБЕЛЯ	3,5m ± 50mm	4m ± 50mm	4,5m ± 50mm
	DŁG. ROBOCZA WORKING LENGTH РАБОЧАЯ ДЛИНА	3,2m ± 50mm	3,7m ± 50mm	4,2m ± 50mm

ADAPTER KABLOWY 15PIN / WTYCZKI PLASTIKOWE 7PIN N+S CABLE ADAPTER 15-PIN / 7-PIN PLASTIC PLUGS TYPE N+S АДАПТЕР 15-ШТ. / ПЛАСТМАССОВЕ ВИЛКИ 7-ШТ. ТИП N+S				
	KOD CODE КОД	¹⁾ PSAP3,5	¹⁾ PSAP4	¹⁾ PSAP4,5
		²⁾ PSAP3,5(S)	²⁾ PSAP4(S)	²⁾ PSAP4,5(S)
	DŁUGOŚĆ KABLA CABLE LENGTH ДЛИНА КАБЕЛЯ	3,5m ± 50mm	4m ± 50mm	4,5m ± 50mm
	DŁG. ROBOCZA WORKING LENGTH РАБОЧАЯ ДЛИНА	3,2m ± 50mm	3,7m ± 50mm	4,2m ± 50mm

ADAPTER KABLOWY 15PIN / WTYCZKI OBTRYSK 7PIN N+S CABLE ADAPTER 15-PIN / 7-PIN OVERMOULDED PLUGS TYPE N+S АДАПТЕР 15-ШТ. / ВИЛКИ 7-ШТ. ТИП N+S В ГЕРМЕТИЧНОМ ИСП.				
	KOD CODE КОД	¹⁾ PSA03,5	¹⁾ PSA04	¹⁾ PSA04,5
		²⁾ PSA03,5(S)	²⁾ PSA04(S)	²⁾ PSA04,5(S)
	DŁUGOŚĆ KABLA CABLE LENGTH ДЛИНА КАБЕЛЯ	3,5m ± 50mm	4m ± 50mm	4,5m ± 50mm
	DŁG. ROBOCZA WORKING LENGTH РАБОЧАЯ ДЛИНА	3,2m ± 50mm	3,7m ± 50mm	4,2m ± 50mm

POŁĄCZENIE PINÓW: ¹⁾ZACISKANE / ²⁾SKRĘCANE
TERMINALS CONNECTION TYPE: ¹⁾CRIMPED / ²⁾SCREWS
ПОДКЛЮЧЕНИЕ И КОНТАКТНОГО РОЗЪЕМА: ¹⁾ЗАЖАТОЕ / ²⁾ВИНТОВОЕ

	INFORMACJE DODATKOWE ADDITIONAL INFORMATION ДОПОЛНИТЕЛЬНАЯ ИНФОРМАЦИЯ	
	ODPORNOŚĆ TEMPERATUROWA OPERATING TEMPERATURE ТЕМПЕРАТУРНОЕ СОПРОТИВЛЕНИЕ	-40 °C -> +105 °C
	ŚREDNICA ZEWNĘTRZNA ZWOI COIL OUTER DIAMETER ВНЕШНИЙ ДИАМЕТР ВИТКОВ	38mm±5mm
	ŚREDNICA WEWNĘTRZNA ZWOI COIL INTERNAL DIAMETER ВНУТРЕННИЙ ДИАМЕТР ВИТКОВ	27mm±5mm
	MATERIAŁ WEWNĘTRZNY INNER MATERIAL ВНУТРЕННИЙ МАТЕРИАЛ	PVC
	MATERIAŁ ZEWNĘTRZNY OUTER MATERIAL ВНЕШНИЙ МАТЕРИАЛ	PUR
	ŚREDNICA PRZEWODU WIRES DIAMETER ДИАМЕТР ПРОВОДА	QLY-S 6x1,00mm ² + 1x1,50mm ²

UWAGA: DŁUGOŚĆ PRZEWODU SPIRALNEGO MOŻNA DOSTOSOWAĆ DO WYMAGAŃ KLIENTA
NOTE: SPIRAL CABLE LENGTH CAN BE CUSTOMIZED ACCORDING TO THE CUSTOMER'S REQUIREMENTS
ПРИМЕЧАНИЕ: ДЛИНА КАБЕЛЯ МОЖЕТ РЕГУЛИРОВАТЬСЯ В СООТВЕТСТВИИ С ТРЕБОВАНИЯМИ ЗАКАЗЧИКА

PRZEWÓD SPIRALNY TYPU ABS, 5-PIN 5-PIN ABS TYPE SPIRAL CABLE КАБЕЛЬ СПИРАЛЬНЫЙ С ДВУМЯ ВИЛКАМИ 5-ШТ. АБС				
	KOD CODE КОД	¹⁾ PSABS3,5	¹⁾ PSABS4	¹⁾ PSABS4,5
		²⁾ PSABS3,5(S)	²⁾ PSABS4(S)	²⁾ PSABS4,5(S)
	DŁUGOŚĆ KABLA CABLE LENGTH ДЛИНА КАБЕЛЯ	3,5m ± 50mm	4m ± 50mm	4,5m ± 50mm
	DŁG. ROBOCZA WORKING LENGTH РАБОЧАЯ ДЛИНА	3,15m ± 50mm	3,6m ± 50mm	4,05m ± 50mm

PRZEWÓD SPIRALNY TYPU EBS, 7-PIN 7-PIN EBS TYPE SPIRAL CABLE КАБЕЛЬ СПИРАЛЬНЫЙ С ДВУМЯ ВИЛКАМИ 7-ШТ. ЕБС				
	KOD CODE КОД	¹⁾ PSEBS3,5	¹⁾ PSEBS4	¹⁾ PSEBS4,5
		²⁾ PSEBS3,5(S)	²⁾ PSEBS4(S)	²⁾ PSEBS4,5(S)
	DŁUGOŚĆ KABLA CABLE LENGTH ДЛИНА КАБЕЛЯ	3,5m ± 50mm	4m ± 50mm	4,5m ± 50mm
	DŁG. ROBOCZA WORKING LENGTH РАБОЧАЯ ДЛИНА	3,15m ± 50mm	3,6m ± 50mm	4,05m ± 50mm

PRZEWÓD SPIRALNY Z WTYCZKAMI 15-PIN SPIRAL CABLE WITH 15-PIN PLUGS КАБЕЛЬ СПИРАЛЬНЫЙ С ДВУМЯ ВИЛКАМИ 15-ШТ.				
	KOD CODE КОД	¹⁾ PSADR3,5	¹⁾ PSADR4	¹⁾ PSADR4,5
		²⁾ PSADR3,5(S)	²⁾ PSADR4(S)	²⁾ PSADR4,5(S)
	DŁUGOŚĆ KABLA CABLE LENGTH ДЛИНА КАБЕЛЯ	3,5m ± 50mm	4m ± 50mm	4,5m ± 50mm
	DŁG. ROBOCZA WORKING LENGTH РАБОЧАЯ ДЛИНА	3,15m ± 50mm	3,6m ± 50mm	4,05m ± 50mm

POŁĄCZENIE PINÓW: ¹⁾ZACISKANE / ²⁾SKRĘCANE
TERMINALS CONNECTION TYPE: ¹⁾CRIMPED / ²⁾SCREWS
ПОДКЛЮЧЕНИЕ КОНТАКТНОГО РОЗЪЕМА: ¹⁾ЗАЖАТОЕ / ²⁾ВИНТОВОЕ

	INFORMACJE DODATKOWE ADDITIONAL INFORMATION ДОПОЛНИТЕЛЬНАЯ ИНФОРМАЦИЯ	
	ODPORNOŚĆ TEMPERATUROWA OPERATING TEMPERATURE ТЕМПЕРАТУР. СОПРОТИВЛЕНИЕ	-40 °C -> +105 °C
	ŚREDNICA ZEWNĘTRZNA ZWOI COIL OUTER DIAMETER ВНЕШНИЙ ДИАМЕТР ВИТКОВ	40mm±5mm
	ŚREDNICA WEWNĘTRZNA ZWOI COIL INTERNALDIAMETER ВНУТРЕННИЙ ДИАМЕТР ВИТКОВ	20mm±5mm
	MATERIAŁ WEWNĘTRZNY INNER MATERIAL ВНУТРЕННИЙ МАТЕРИАЛ	PVC
	MATERIAŁ ZEWNĘTRZNY OUTER MATERIAL ВНЕШНИЙ МАТЕРИАЛ	PUR
	ŚREDNICA PRZEWODU WIRES DIAMETER ДИАМЕТР ПРОВОДА	ABS - QLY-S 2x4,00mm ² + 3x1,50mm ² EBS - QLY-S 2x4,00mm ² + 5x1,50mm ² 15-PIN - QLY-S 12x1,50mm ² + 3x2,50mm ²

UWAGA: DŁUGOŚĆ PRZEWODU SPIRALNEGO MOŻNA DOSTOSOWAĆ DO WYMAGAŃ KLIENTA
NOTE: SPIRAL CABLE LENGTH CAN BE CUSTOMIZED ACCORDING TO THE CUSTOMER'S REQUIREMENTS
ПРИМЕЧАНИЕ: ДЛИНА КАБЕЛЯ МОЖЕТ РЕГУЛИРОВАТЬСЯ В СООТВЕТСТВИИ С ТРЕБОВАНИЯМИ ЗАКАЗЧИКА



PRZEWÓD SPIRALNY BEZ WTYCZEK | SPIRAL CABLE WITHOUT PLUGS | КАБЕЛЬ СПИРАЛЬНЫЙ БЕЗ ВИЛОК

	KOD CODE КОД	RODZAJ PRZEWODU CABLE TYPE ТИП КАБЕЛЯ
	PS2/2x0,5/X	QLY-S 2 x 0,50 mm ²
	PS2/2x0,75/X	QLY-S 2 x 0,75 mm ²
	PS3/3x1,5/X	QLY-S 3 x 1,50 mm ²
	PS5/2x2,5+3x1,0/X	QLY-S 2 x 2,50 mm ² + 3 x 1,00 mm ²
	PS5/2x4+3x1,5/X	QLY-S 2 x 4,00 mm ² + 3 x 1,50 mm ²
	PS7/6x0,75+1x1,0/X	QLY-S 6 x 0,75 mm ² + 1 x 1,00 mm ²
	PS7/6x1+1x1,5/X	QLY-S 6 x 1,00 mm ² + 1 x 1,50 mm ²
	PS7/2x2,5+5x1,0/X	QLY-S 2 x 2,50 mm ² + 5 x 1,00 mm ²
	PS7/2x4+5x1,5/X	QLY-S 2 x 4,00 mm ² + 5 x 1,50 mm ²
	PS8/7x0,75+1x1,0/X	QLY-S 7 x 0,75 mm ² + 1 x 1,00 mm ²
	PS9/5x0,75+4x1,0/X	QLY-S 5 x 0,75 mm ² + 4 x 1,00 mm ²
	PS15/12x0,75+3x1,0/X	QLY-S 12 x 0,75 mm ² + 3 x 1,00 mm ²
PS15/12x1,5+3x2,5/X	QLY-S 12 x 1,50 mm ² + 3 x 2,50 mm ²	

UWAGA: X - DŁUGOŚĆ PRZEWODU SPIRALNEGO MOŻNA DOSTOSOWAĆ DO WYMAGAŃ KLIENTA
NOTE: X - SPIRAL CABLE LENGTH CAN BE CUSTOMIZED ACCORDING TO THE CUSTOMER'S REQUIREMENTS
ПРИМЕЧАНИЕ: X - ДЛИНА КАБЕЛЯ МОЖЕТ РЕГУЛИРОВАТЬСЯ В СООТВЕТСТВИИ С ТРЕБОВАНИЯМИ ЗАКАЗЧИКА



ADAPTER 15PIN / 7PIN N+S 15-PIN / 7-PIN N+S ADAPTER АДАПТЕР 15-ШТ. / 7-ШТ. N+S	
	KOD CODE КОД
	ABOX-Y

ADAPTER 15PIN / 7PIN N+S 15-PIN / 7-PIN N+S ADAPTER АДАПТЕР 15-ШТ. / 7-ШТ. N+S	
	KOD CODE КОД
	ABOX-T

WTYCZKA METALOWA 7PIN TYP N 7-PIN N-TYPE METAL PLUG ВИЛКА МЕТАЛИЧ. ТИП N 7-ШТ.	
	KOD CODE КОД
	WM24N

GNIAZDO METALOWE 7PIN TYP N 7-PIN N-TYPE METAL SOCKET РОЗЕТКА МЕТАЛ. ТИП N 7-ШТ.	
	KOD CODE КОД
	GM24N

WTYCZKA PLASTIKOWA 7PIN TYP N 7-PIN N-TYPE PLASTIC PLUG ВИЛКА ПЛАСТМАСС. ТИП N	
	KOD CODE КОД
	WP24N

GNIAZDO PLAST. 7PIN TYP N 7-PIN N-TYPE PLASTIC SOCKET РОЗЕТКА ПЛАСТМ. ТИП N 7-ШТ.	
	KOD CODE КОД
	GP24N

WTYCZKA METALOWA 7PIN TYP S 7-PIN S-TYPE METAL PLUG ВИЛКА МЕТАЛИЧ. ТИП S 7-ШТ.	
	KOD CODE КОД
	WM24S

GNIAZDO METALOWE 7PIN TYP S 7-PIN S-TYPE METAL SOCKET РОЗЕТКА МЕТАЛ. ТИП S 7-ШТ.	
	KOD CODE КОД
	GM24S

WTYCZKA PLASTIKOWA 7PIN TYP S 7-PIN S-TYPE PLASTIC PLUG ВИЛКА ПЛАСТМАСС. ТИП S	
	KOD CODE КОД
	WP24S

GNIAZDO PLAST. 7PIN TYP S 7-PIN S-TYPE PLASTIC SOCKET РОЗЕТКА ПЛАСТМ. ТИП S 7-ШТ.	
	KOD CODE КОД
	GP24S

POŁĄCZENIE PINÓW: SKRĘCANE
TERMINALS CONNECTION TYPE: SCREWS
 ПОДКЛЮЧЕНИЕ КОНТАКТНОГО РОЗЪЕМА: ВИНТОВОЕ



WTYCZKA ABS 5-PIN 5-PIN ABS PLUG ВИЛКА АБС 5-ШТ.	
	KOD CODE КОД
	¹⁾ WABS
	²⁾ WABS-S

GNIAZDO ABS 5-PIN 5-PIN ABS SOCKET РОЗЕТКА АБС 5-ШТ.	
	KOD CODE КОД
	¹⁾ GABS
	²⁾ GABS-S

WTYCZKA EBS 7-PIN 7-PIN EBS PLUG ВИЛКА ЕБС 7-ШТ.	
	KOD CODE КОД
	¹⁾ WEBS
	²⁾ WEBS-S

GNIAZDO EBS 7-PIN 7-PIN EBS SOCKET РОЗЕТКА ЕБС 7-ШТ.	
	KOD CODE КОД
	¹⁾ GEBS
	²⁾ GEBS-S

WTYCZKA 15-PIN 15-PIN PLUG ВИЛКА 15-ШТ.	
	KOD CODE КОД
	¹⁾ WADR
	²⁾ WADR-S

GNIAZDO 15-PIN 15-PIN SOCKET РОЗЕТКА 15-ШТ.	
	KOD CODE КОД
	¹⁾ GADR
	²⁾ GADR-S

POŁĄCZENIE PINÓW: ¹⁾ZACISKANE / ²⁾SKRĘCANE
 TERMINALS CONNECTION TYPE: ¹⁾CRIMPED / ²⁾SCREWS
 ПОДКЛЮЧЕНИЕ КОНТАКТНОГО РОЗЪЕМА: ¹⁾ЗАЖАТОЕ / ²⁾ВИНТОВОЕ



